

کتاب کار ریاضی علوی

علوی

مدارس هزاره سوم

تهیه و تنظیم: مولایی

صفحات 1 تا 11





۱. شکل‌هایی که تصویر داخل آن‌ها شبیه است، به هم وصل کن. در دو جای خالی هم همین کار را انجام بده. ۱۰

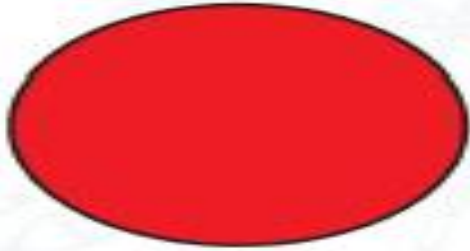
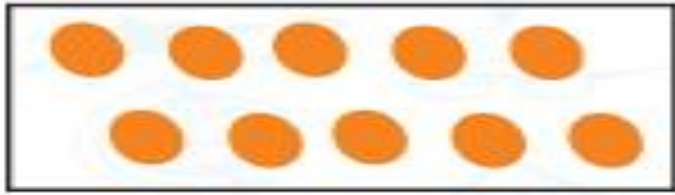
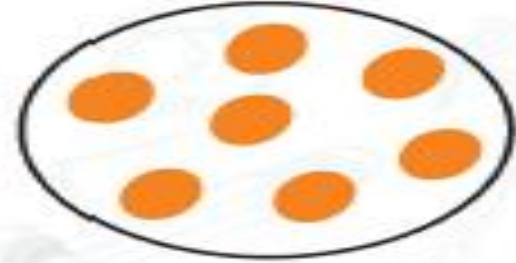



۱. شکل‌هایی که تصویر داخل آن‌ها شبیه است، به هم وصل کن. در دو جای خالی هم همین کار را انجام بده. ۱۰

تهیه و تنظیم: مولایی

۲. تعداد شکل‌های هر دسته را با انگشتان خود نشان بده و با توجه به راهنما رنگ بزن.

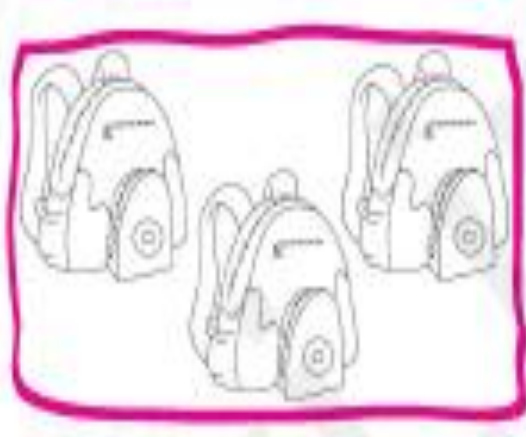
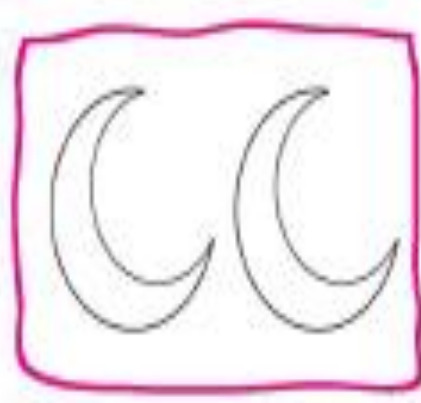
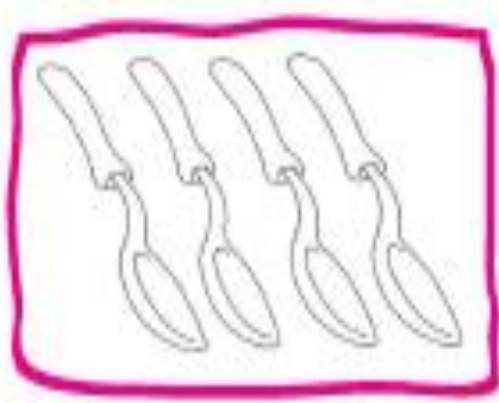

۲. تعداد شکل‌های هر دسته را با انگشتان خود نشان بده و با توجه به راهنما رنگ بزن.

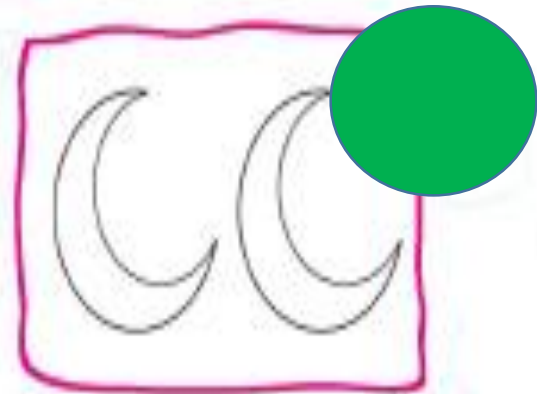
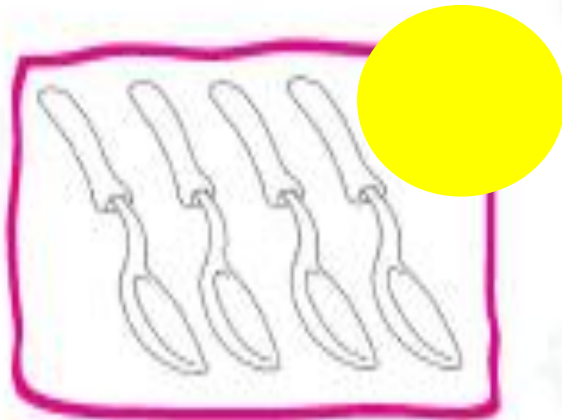
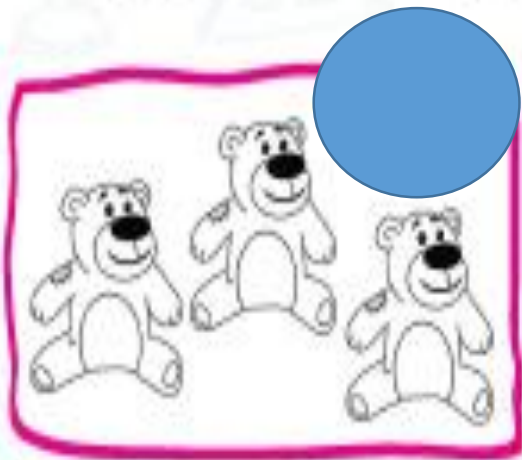

۲. تعداد شکل‌های هر دسته را با انگشتان خود نشان بده و با توجه به راهنما رنگ بزن.

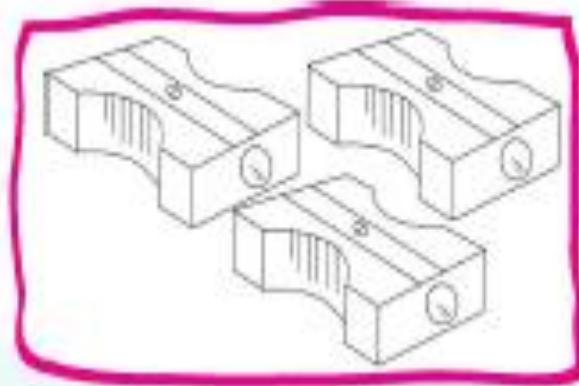
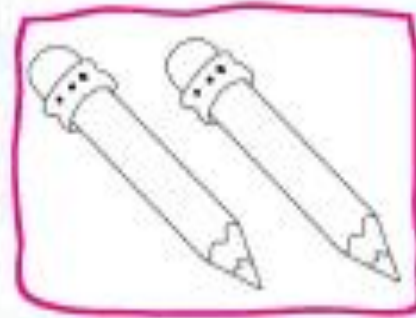
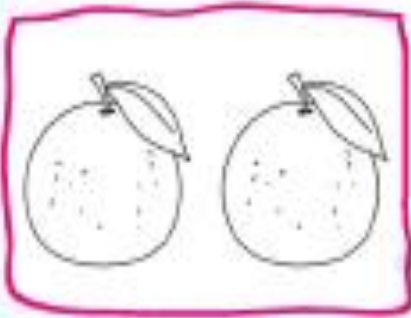

۲. تعداد شکل‌های هر دسته را با انگشتان خود نشان بده و با توجه به راهنما رنگ بزن.

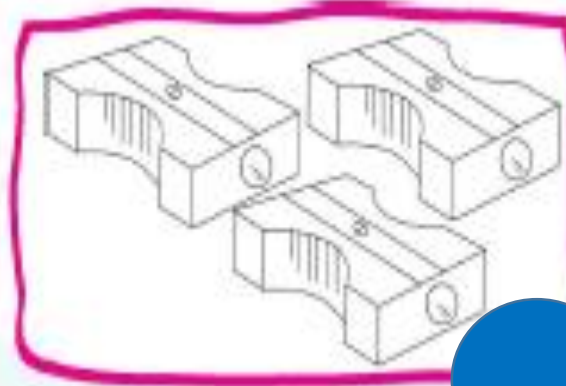
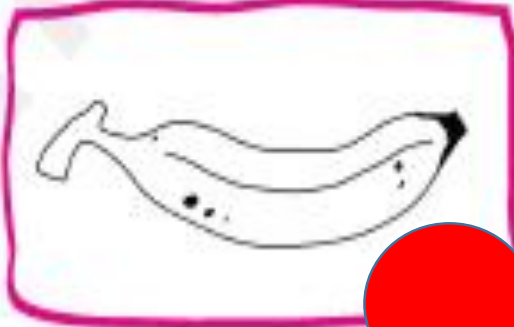
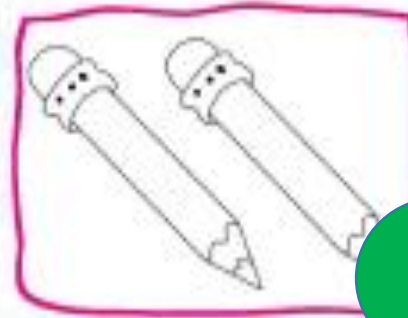
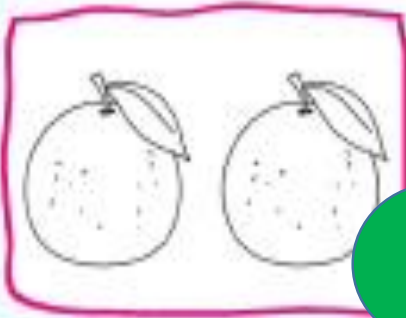

۳. انگشتان هر دست چه عددی را نشان می‌دهد؟ تو هم نشان بده. دستانی که تعداد انگشتان آنها مشابه است را به هم وصل کن.



۳. انگشتان هر دست چه عددی را نشان می‌دهد؟ تو هم نشان بده. دستانی که تعداد انگشتان آن‌ها مشابه است را به هم وصل کن.

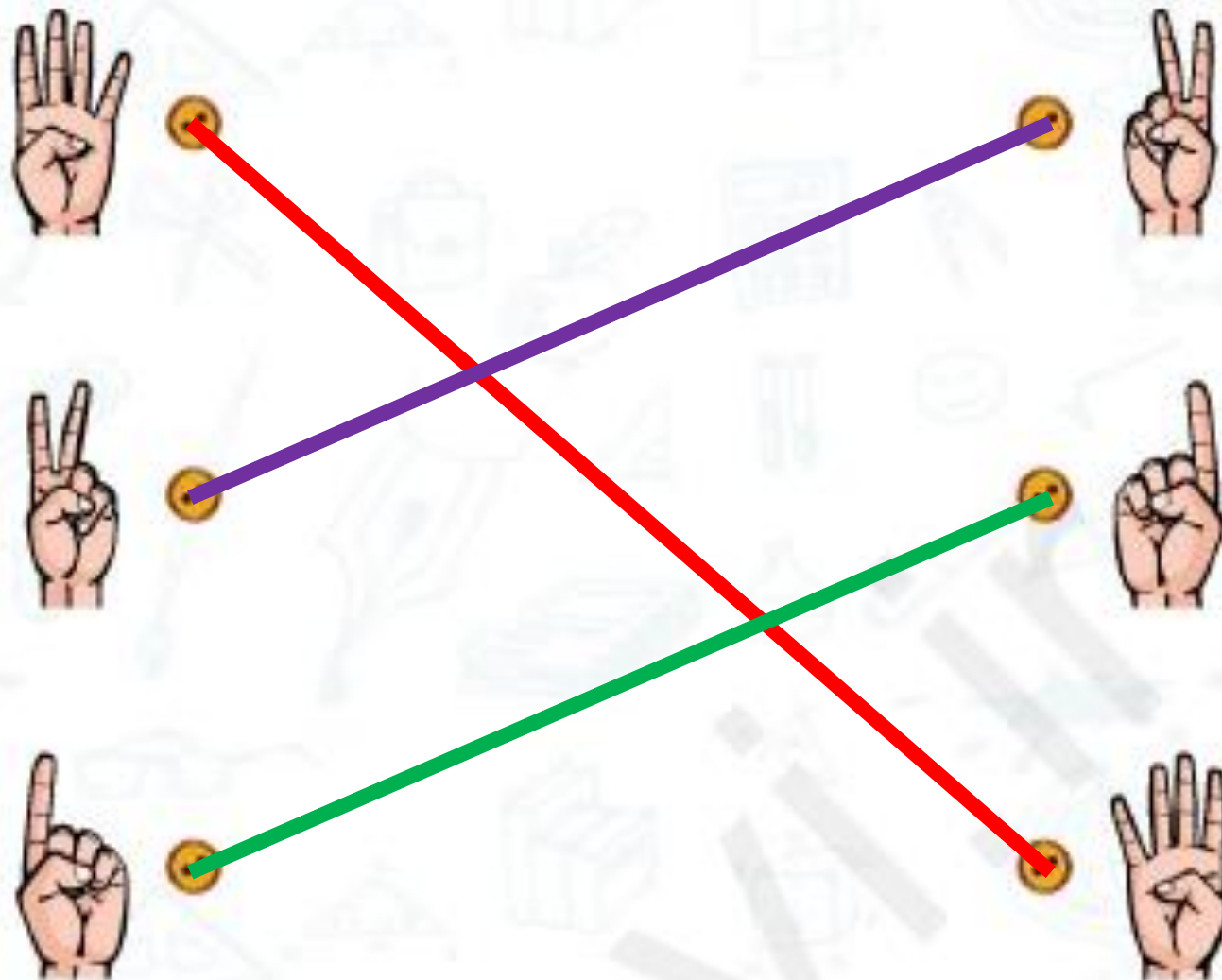

۴. رنگ کردن شکل‌ها را به همان ترتیب ادامه بده.

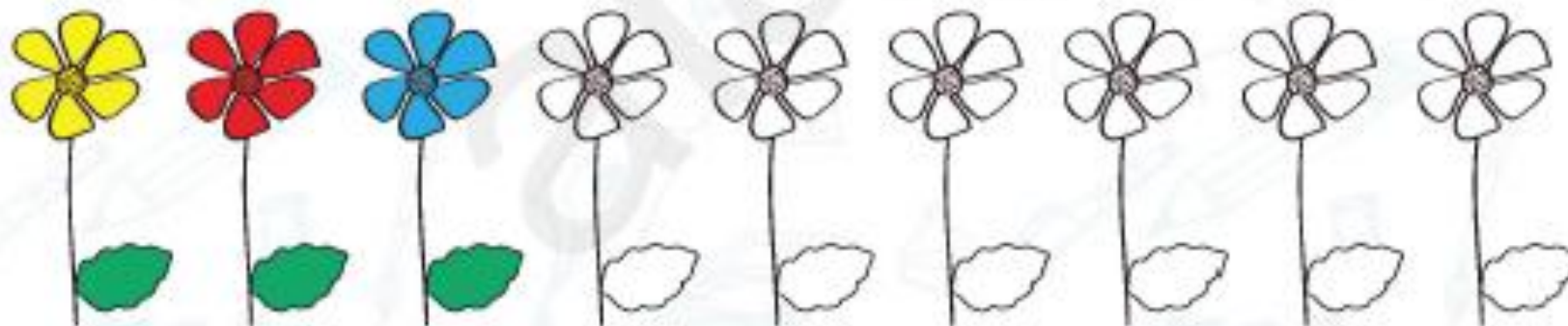

دانش‌آموز بتواند انگشتان خود را مطابق تصویر باز کند.

دانش‌آموز بتواند تعداد مشابه را به هم وصل کند.

دانش‌آموز بتواند الگو را دورک کرده و آن را ادامه دهد.



تهیه و تنظیم: مولایی

۴. رنگ کردن شکل‌ها را به همان ترتیب ادامه بده.



دانش‌آموز بتواند انگشتان خود را مطابق تصویر باز کند.

دانش‌آموز بتواند تعداد مشابه را به هم وصل کند.

دانش‌آموز بتواند الگو را دورک کرده و آن را ادامه دهد.



تهیه و تنظیم: مولایی

تم اول



۵. درنا و برنا در حال بازی بودند که چند جوجه و مرغ به صف از آنجا عبور کردند.

بعد از هر مرغ دو جوجه بود. درنا به برنا گفت: به نظرت این مرغ و جوجه‌ها با الگوی مشخصی راه می‌روند؟

کدام یک از شکل‌های زیر الگوی حرکت مرغ است؟ الگوی مرغ و جوجه‌ها را با مداد زرد و نارنجی، مشخص کن.



تهیه و تنظیم: مولایی

تم اول



۵. درنا و برنا در حال بازی بودند که چند جوجه و مرغ به صف از آنجا عبور کردند.

بعد از هر مرغ دو جوجه بود. درنا به برنا گفت: به نظرت این مرغ و جوجه‌ها با الگوی مشخصی راه می‌روند؟

کدام یک از شکل‌های زیر الگوی حرکت مرغ است؟ الگوی مرغ و جوجه‌ها را با مداد زرد و نارنجی، مشخص کن.



تهیه و تنظیم: مولایی

۶. سگ کوچولو گرسنه است به او کمک کن تا زودتر به استخوان برسد. مسیر درست را از طریق یافتن یک الگوی منظم پیدا کن و او را به غذایش برسان. از چند راه می‌توانی سگ را به استخوانش برسانی. هر راه یا مسیر را با یک رنگ مشخص کن.

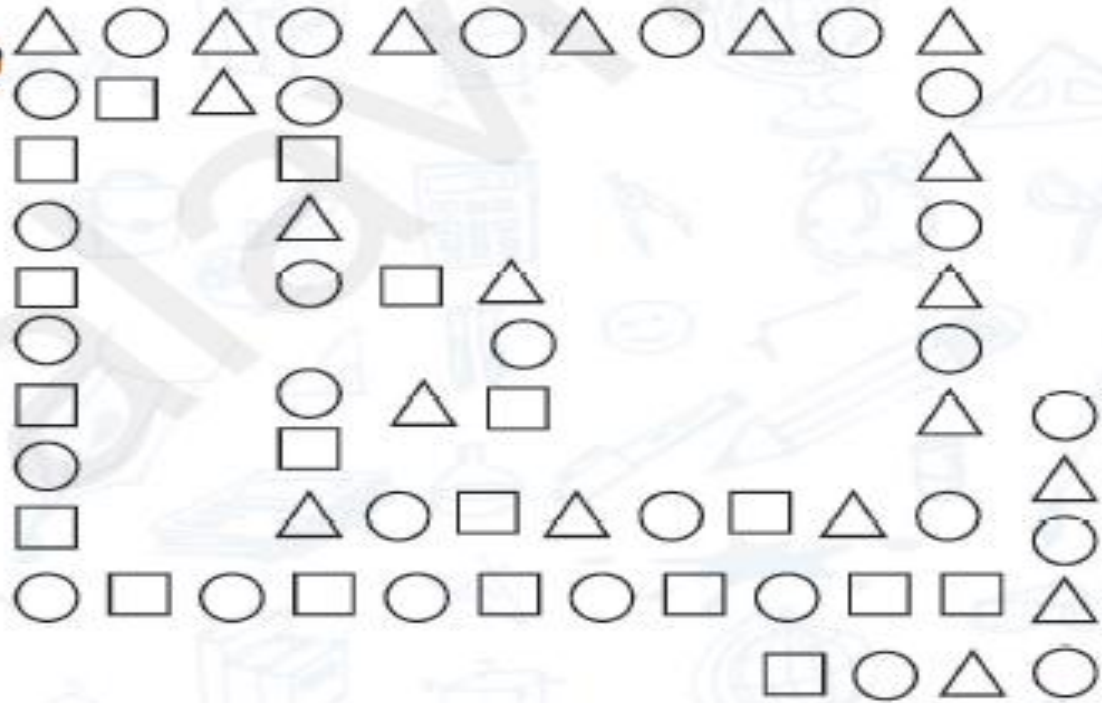

- دانش آموز بتواند الگوی صحیح را کشف کند.
- دانش آموز بتواند الگوی صحیح را با رنگ کردن نشان دهد.

تهیه و تنظیم: مولایی



۶. سگ کوچولو گرسنه است به او کمک کن تا زودتر به استخوان برسد. مسیر درست را از طریق یافتن یک الگوی منظم پیدا کن و او را به غذایش برسان. از چند راه می‌توانی سگ را به استخوانش برسانی. هر راه یا مسیر را با یک رنگ مشخص کن.

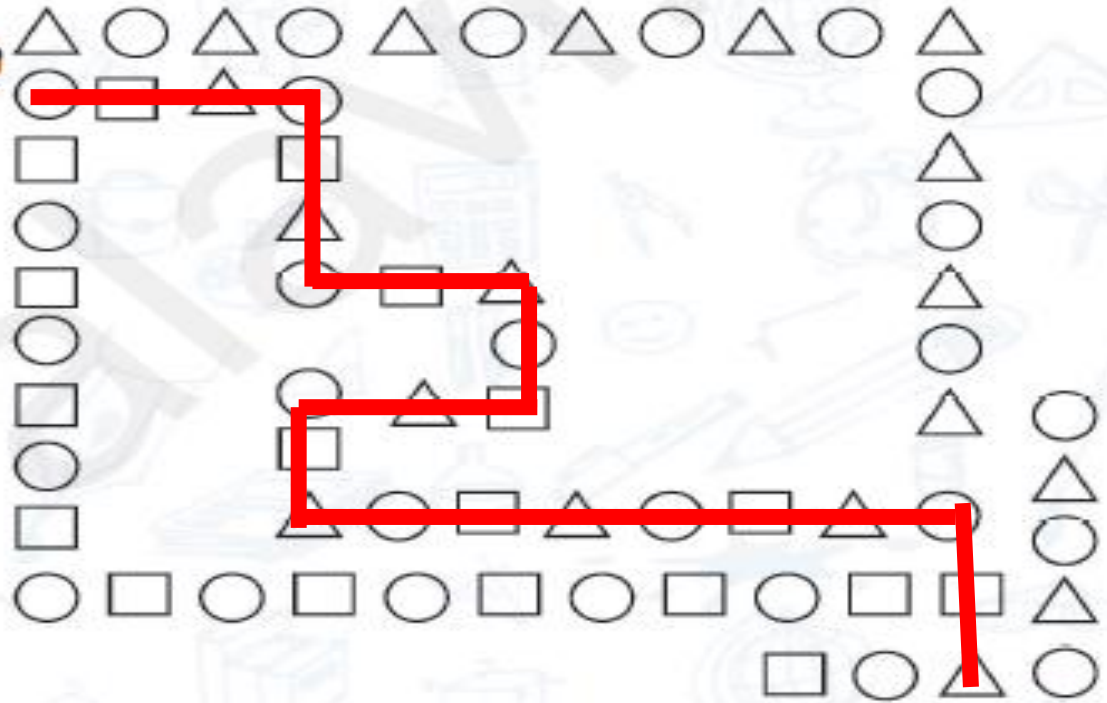

دانش آموز بتواند الگوی صحیح را کشف کند.
 دانش آموز بتواند الگوی صحیح را با رنگ کردن نشان دهد.



خسته نباشی

تهیه کننده : مولایی

