



شماره‌ی

۳۰

ارمغان هفته - اول دبستان

نام و نام خانوادگی: تاریخ: نام آموزگار:

ریاضی < ۲۴ تم

علوم < درس ۱۳: آهن ربا

فارسی < نشانه‌های « ظ »

ریاضی

مسئله‌ها را با استفاده از چوب خط یا رسم شکل حل کرده و سپس جمله‌ها را کامل کنید.



الف) در خیاطی ۶ دکمه‌ی سفید و ۹ دکمه‌ی صورتی بود. خیاط با ۵ تا از دکمه‌ها یک لباس دوخت. چند تا از دکمه‌ها باقی‌مانده است؟

۱۵ دکمه در خیاطی بود. $۶ + ۹ = ۱۵$

۱۰ دکمه باقی‌ماند. $۱۵ - ۵ = ۱۰$

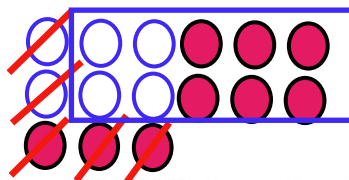

ب) در باغچه ۸ گل قرمز و ۸ گل بنفش بود. ۶ تا از گل‌ها پژمرده شد. چند گل شاداب در باغچه وجود دارد؟

۱۶ گل در باغچه بود. $۸ + ۸ = ۱۶$

۱۰ گل شاداب وجود دارد. $۱۶ - ۶ = ۱۰$

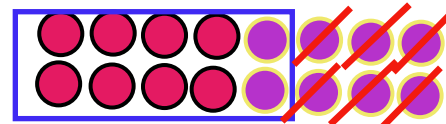

در هر قسمت با توجه به نام نوشته شده، شکل مناسب آن را بکشید.

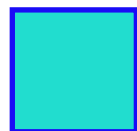

مربع



مستطیل

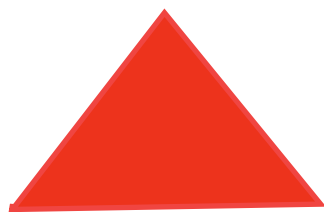

مثلث

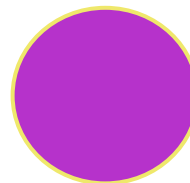

دایره

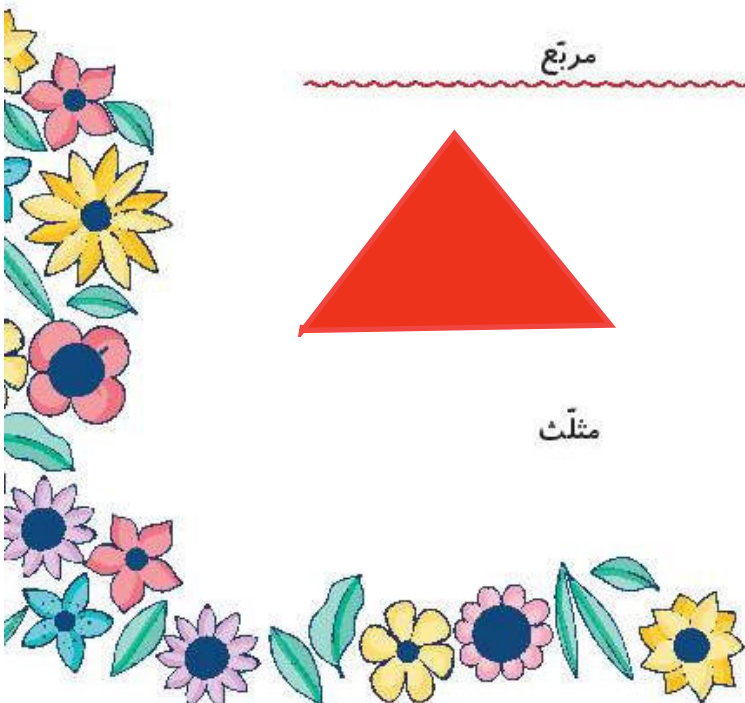

در جاهای خالی، زمان مناسب را بنویسید.

۳

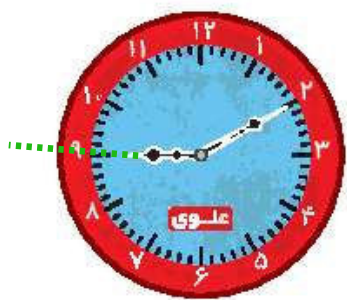

ساعت از ۹ گذشته است.



کمی به ساعت ۱۱ مانده است.



ساعت ۷ است.

۴

درنا و برنا تصمیم به بازی با ریاضی گرفتند. درنا تعدادی عدد نوشت، اما علامت‌های آن‌ها را نگذاشت. حالا درنا و برنا به نوبت باید علامت‌ها را بگذارند تا عبارات درست و کامل شوند. به آن‌ها کمک کنید و علامت‌ها را بگذارید و دور عبارت جمع یا تفریق خط بکشید.

۶	۶	$۱۵ - ۸ = ۷$	۲
+			
۱۳	۲۰	۱۸	$۱۳ + ۵ = ۸$
=	-		
۱۹	۱۷	۳	$۱۴ + ۳ = ۱۷$
	=	+	
۱۶	۳	۶	$۹ + ۰ = ۹$
-		=	
۱۰	۲	۱۰	$۱۱ + ۹ = ۲۰$
=			
۶	۲۰	$۹ + ۹ = ۱۸$	۱

علوم

به آهن‌رباهای زیر نگاه کنید و قسمت‌های قوی آن را رنگ بزنید.

۱

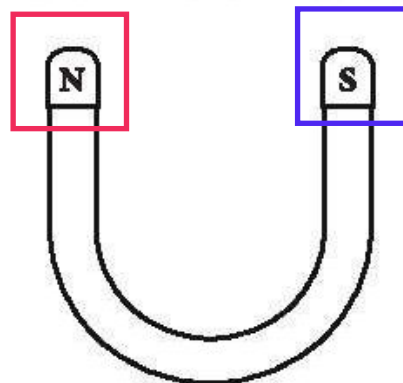
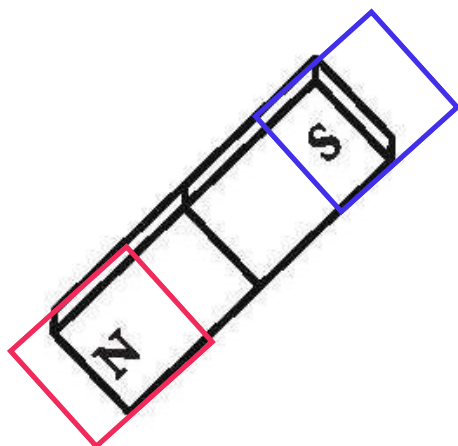

۲ کدام یک جذب آهن می شود؟ رنگ بزنید.

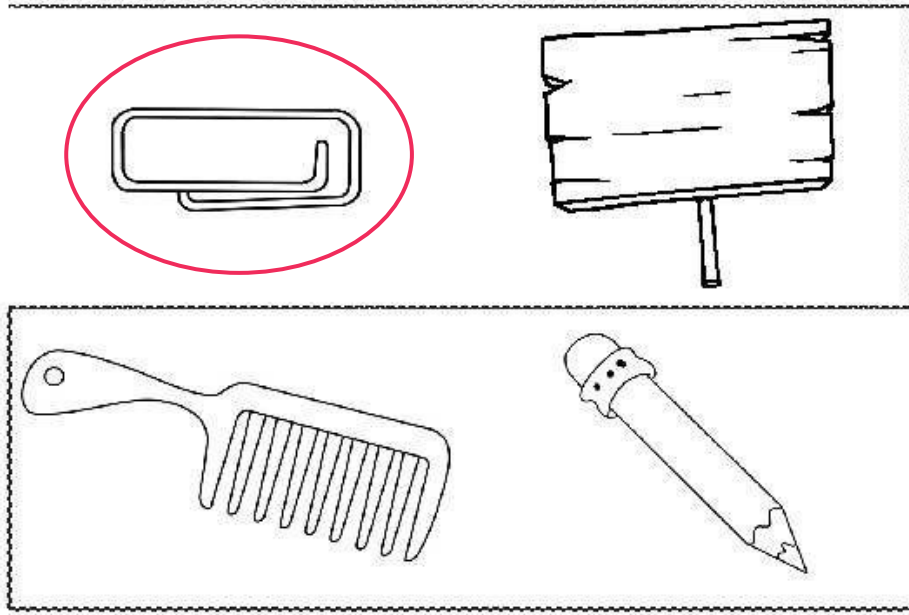

۳ آهن ربا را کنار کدام یک از وسایل زیر نباید قرار داد؟ علامت بزنید.

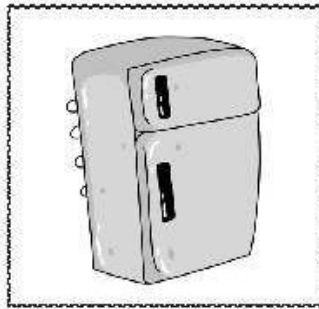
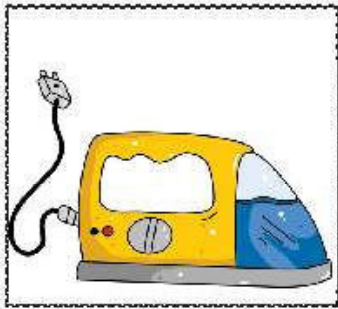

۴ با توجه به چیزهایی که در جعبه ی زیر می بینید، اگر آهنربایی داشته باشید و آن را نزدیک وسایل داخل جعبه ببرید، چه چیزهایی را جذب خود می کند؟ آن ها را در کادر سمت راست بکشید.

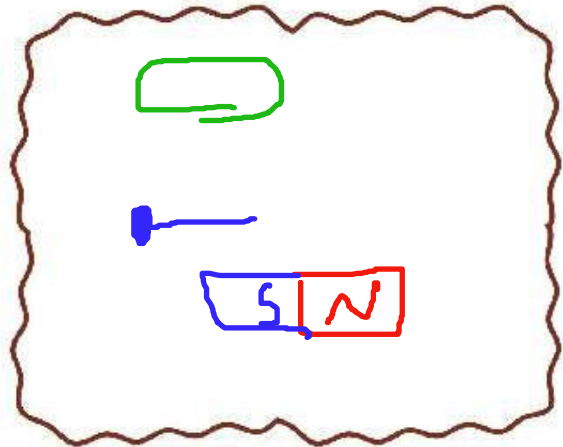

فارسی

کلمات زیر را با یکی از شکل‌های صدای (ز) کامل کنید.

دلیـ **ذ** یر بعـ **ض** ی ذـ **ر** ت خـدا **ح**ا فـ **ظ** ی

۲ با کلمات زیر جمله بسازید.

غمگین: **امروز اعظم غمگین بود.**

ناظم مهربان: **در مدرسه ی ما شش ناظم مهربان کار می کنند.**

۳ با کلمه‌ی مناسب جمله‌ها را کامل کنید.

الف) پیلمبر اعظم **با** ظلم مبارزه می کرد. (از - به - با) (با)

ب) ناظم **از** مدیر خداحافظی کرد. (به - تا - از) (از)

پ) باغبان گل‌ها **را** چید. (برای - به - را) (را)

۴ دوتا دوتا به هم وصل کنید و بنویسید.



۵ زیبا نویسی کنید.

ظلم





منظم





خداحافظی

ظهر

نظافت

مواظبت

	زبان آهن را بر بعضی از اجسام
	تشخیص نشانه‌ی مناسب
	تکمیل جملات
	زیبانویسی (ترکیب کلمات مرتبط)

	مفهوم حل مسئله
	شناخت اشکال هندسی
	ساعت
	جمع و تفریق (بازی، ریاضی)
	خاصیت آهن را

شاخص‌ها

-  خیلی خوب
-  خوب
-  قابل قبول
-  نیاز به تلاش بیشتر