

۲۷

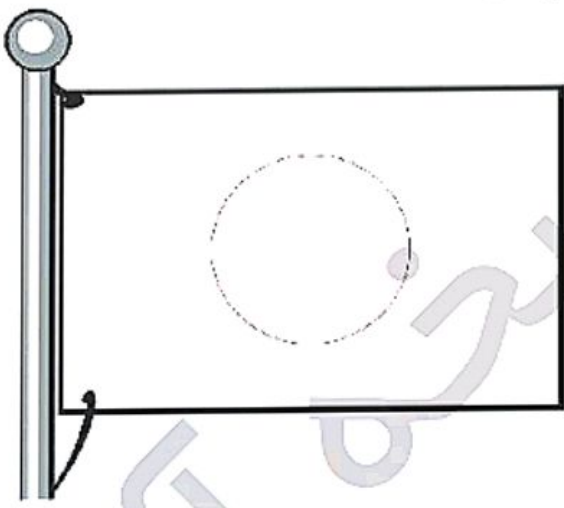

این پرچم چه کشوری است؟ برو در مورد این کشور تحقیق کن؟ سپس با خلاقیت خود پرچم این کشور را رنگ بزن.



کدام یک از شکل‌های زیر با صدای 'ش' شروع می‌شوند؟ آن‌ها را رنگ بزن.



هدف: آشنایی با کلماتی که با صدای 'ش' شروع می‌شوند. مانند: راکت، ژله



کدامیک از شکل‌های زیر با صدای «ش» به پایان می‌رسد؟ آن‌ها را رنگ آمیزی کن.

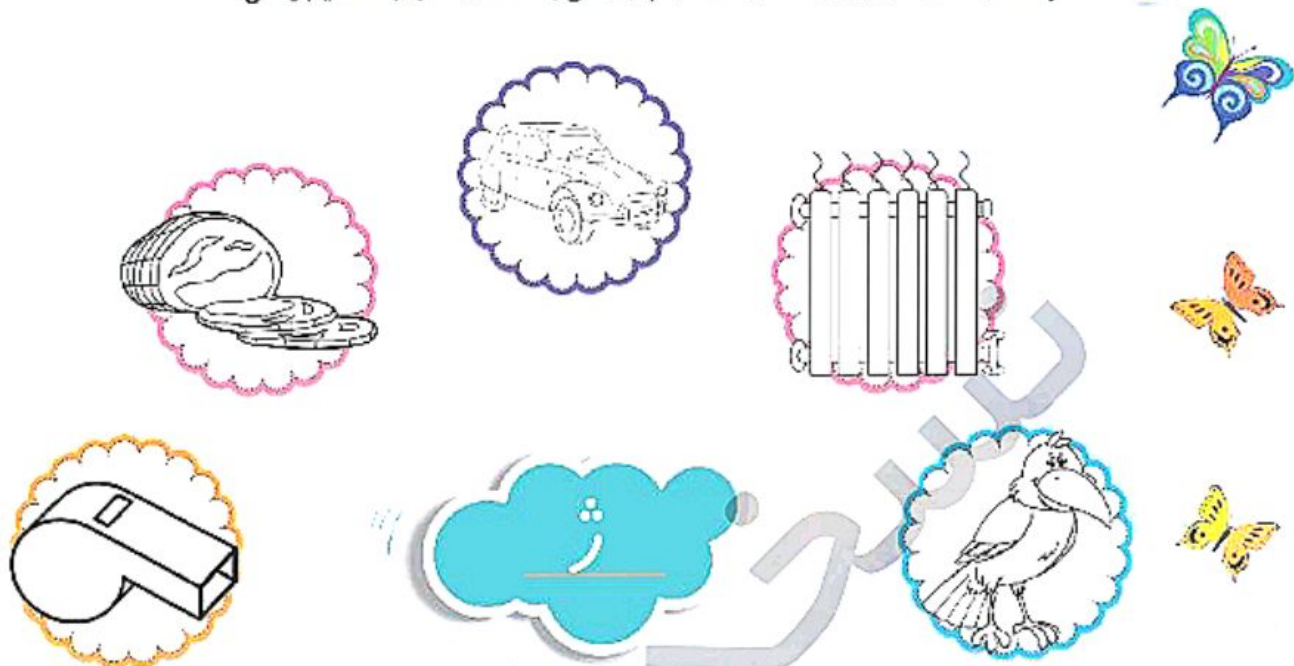

برچسب تصویری که با صدای «ش» شروع می‌شوند و آنهایی که با صدای «ش» به پایان می‌رسند را از پایان کتاب پیدا کن و بچسبان. حالا با همه‌ی آن‌ها یک داستان بساز.

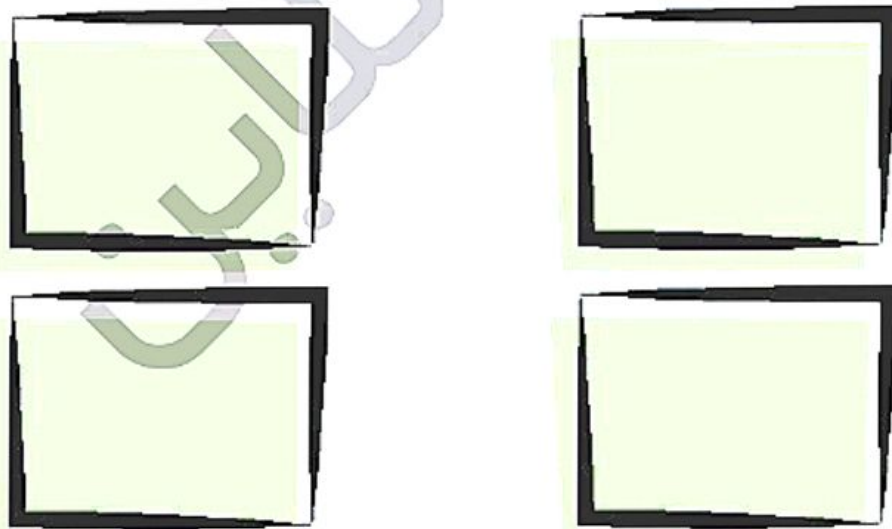

هدف: آشنایی با کلماتی که با صدای «ش» به پایان می‌رسند. مانند: شوفاز



دوره‌ی ۶

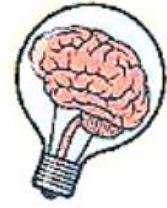

نام تصاویر زیر را بلند بگو. حالا در زیر هر کدام، تصویر کلمه‌ای که صدای اول آن یکی باشد را بکش.

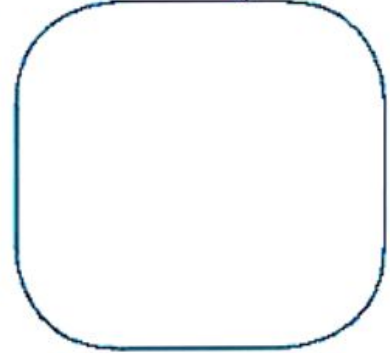
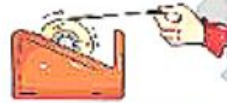
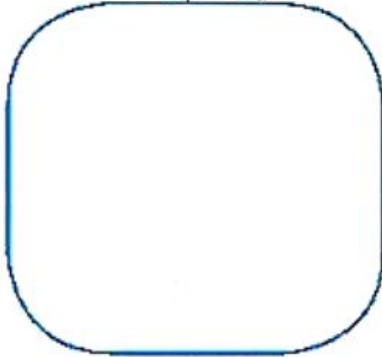

صدای آخر کلمات زیر را بلند بگو. حالا با همه‌ی آن‌ها یک داستان بساز.



در شکل‌های زیر تصاویر هم‌صدا در ابتدای کلمه را به هم برسان.



برچسب تصاویری که صدای آخر آن‌ها با صدای آخر تصاویر داده شده مشابه است را از کتاب جدا کن و در کتاب‌ها بچسبان.



اسم خودت را بلند بگو. اسمت با چه صدایی آغاز می‌شود؟ دو تا تصویر بکش که صدای اول آن‌ها شبیه اول اسم خودت باشد.

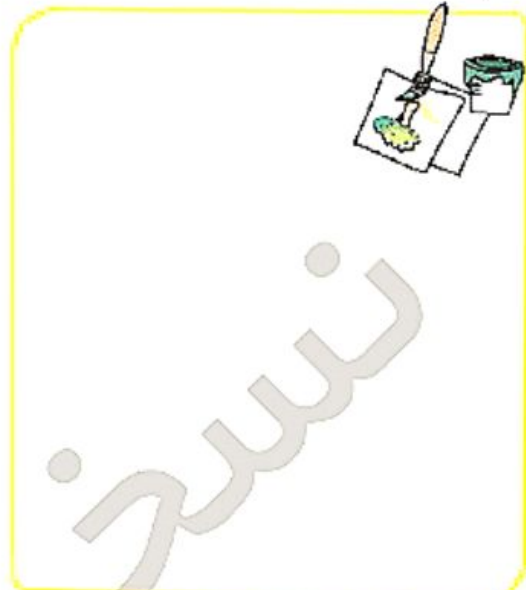
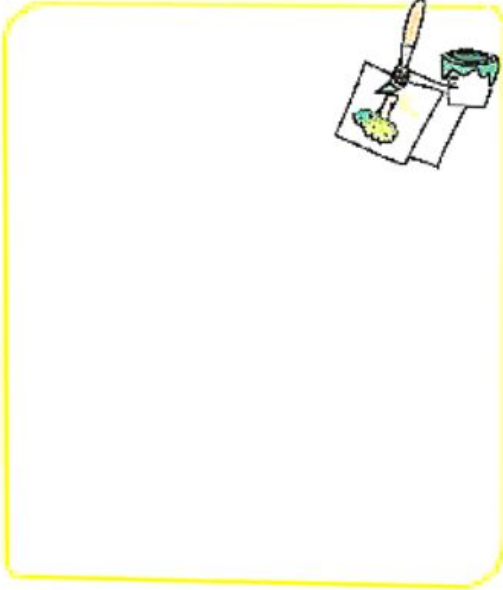

اسمت با چه صدایی پایان می‌یابد؟

دو تصویر بکش که صدای آخر آن‌ها شبیه صدای آخر اسم خودت باشد.

