

علوی

مطالبات اجتماعی

نیازهای خانواده چگونه تامین می شود؟

دروس دهم





اعضای خانواده به غذا، پوشاک و وسایل
زندگی نیاز دارند.

آن‌ها، کالای مورد نیاز خود را از مغازه‌ها
می‌خرند.

در این تصویر، بعضی از کالاها را می‌بینید.

آیا می‌توانید تعدادی از کالاهایی را که
خانواده‌ی شما از آن‌ها استفاده می‌کنند، نام
ببرید؟



همه‌ی مردم برای تأمین نیازهایشان باید
کار کنند.
افراد از راه کار کردن، پول به دست
می‌آورند.
به این پول **درآمد** می‌گویند.



شهر



روستا



معمولاً پدر در بیرون از خانه کار می کند و برای همسر و فرزندانش وسایل زندگی تهیه می کند. مادر هم در خانه کار می کند.

در بعضی خانواده ها، زنان به غیر از کار در خانه، شغل دیگری هم دارند و از این راه به درآمد خانواده کمک می کنند. برای مثال در شهرها، زنان در اداره، کارخانه، مدرسه یا بیمارستان کار می کنند. در روستاها، زنان در دوشیدن شیر دامها، قالی بافی یا کشاورزی کمک می کنند.

به تصاویر صفحه بعد نگاه کنید!



**کدام از این شغل ها را
از نزدیک دیده اید.**

**درآمد آن ها از چه
راهی است؟**

شغل این افراد چیست؟





به دیگران
خدمت می کنند.

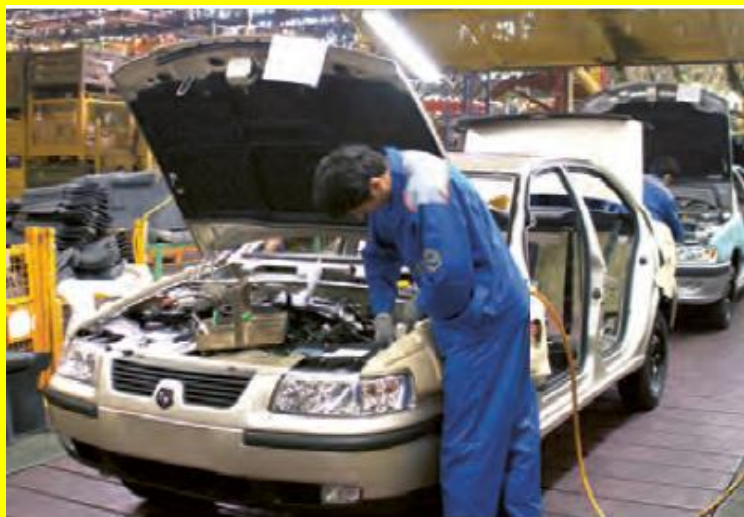

مکانیک



آموزگار



خلبان

کالایی تولید
نمی کنند

برای دیگران
کالا تولید می کنند



محقق



کارگر



کشاورز



هم فکری کنید و بگویید



- ۱- چرا افراد باید شغل‌های مختلف داشته باشند؟ اگر همه یک شغل داشته باشند، چه اتفاقی می‌افتد؟
- ۲- شما چه شغل‌هایی را بیشتر دوست دارید؟ چرا؟
- ۳- کاربرگ‌های شماره‌ی (۸) و (۹) را در کلاس و کاربرگ‌ی شماره‌ی (۱۰) را در منزل انجام دهید.



هم فکری کنید و بگویید



- ۱- چرا افراد باید شغل‌های مختلف داشته باشند؟ اگر همه یک شغل داشته باشند، چه اتفاقی می‌افتد؟
- ۲- شما چه شغل‌هایی را بیشتر دوست دارید؟ چرا؟
- ۳- کاربرگ‌های شماره‌ی (۸) و (۹) را در کلاس و کاربرگ‌ی شماره‌ی (۱۰) را در منزل انجام دهید.

چون انسان‌ها نیازهای مختلف و متفاوتی دارند ، اگر همه یک شغل داشته باشند فقط یک نیاز انسان برطرف می‌شود.

کاربرگ شماره ی ۱



هر کدام از این شکل ها

صفحه بعد یک نیاز ما

را بر طرف می کنند!



پُستچی



من نامه‌های شما را می‌آورم و آن‌ها را
به شما می‌دهم یا در صندوق پستی‌تان
می‌اندازم.

دکتر



.....من
.....

.....

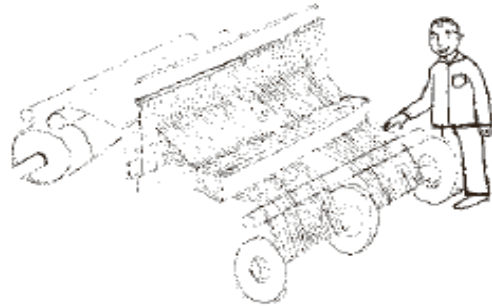

من در کارخانه، برای لباس‌های شما پارچه
می‌بافم.

پستچی



من نامه‌های شما را می‌آورم و آن‌ها را
به شما می‌دهم یا در صندوق پستی‌تان
می‌اندازم.

دکتر



من وقتی شما مریض می‌شوید،
شما را معالجه می‌کنم.

کارگر پارچه باف

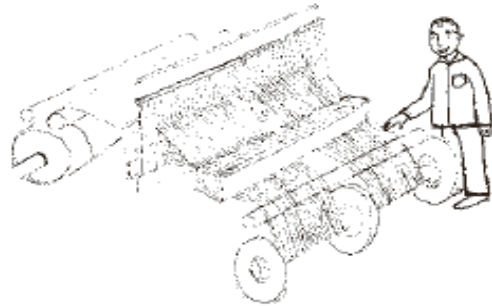

من در کارخانه، برای لباس‌های شما پارچه
می‌بافم.

.....



من در مزرعه برای شما برنج می کارم.

.....



اگر شیر و لوله های آب خراب شوند، برای درست کردن آن ها به خانه ی شما می آیم.

راننده ی لوکوموتیو

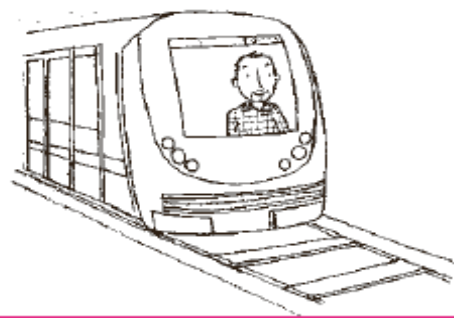

من.....
.....

شما وقتی بزرگ شدید، می خواهید چه نیازی از دیگران را برآورده کنید؟

شالی..کار..برنج کار



من در مزرعه برای شما برنج می کارم.

لوله..کش..



اگر شیر و لوله های آب خراب شوند، برای درست کردن آنها به خانه ی شما می آیم.

راننده ی لوکوموتیو

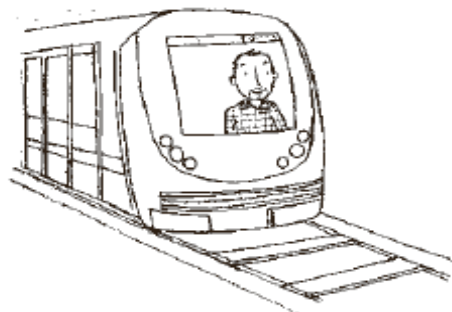

من با قطار یا مترو شما رو از جای به جای دیگر می برم.

شما وقتی بزرگ شدید، می خواهید چه نیازی از دیگران را برآورده کنید؟

کاربرگ شماره ی ۲







کدام از این شکل ها

خدماتی و کدام شغل

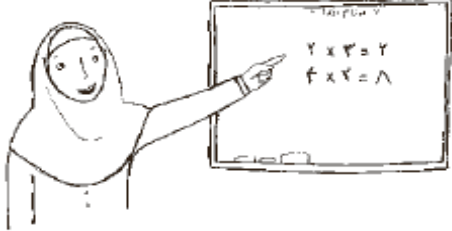
کالا تولید می کند؟

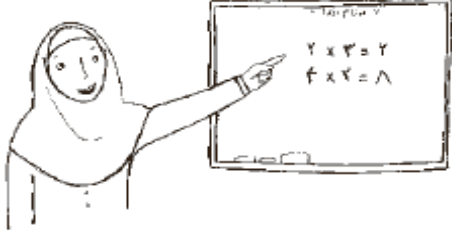

کالایی تولید می کنند	خدمتی انجام می دهند	
	×	 <p>معلم</p>
		 <p>خیاط</p>
		 <p>رفتگر</p>

کالایی تولید می کنند	خدمتی انجام می دهند	
	✗	 <p>معلم</p>
✗		 <p>خیاط</p>
	✗	 <p>رفتگر</p>

آتش نشانی



نانوا



پلیس راهنمایی







نچار

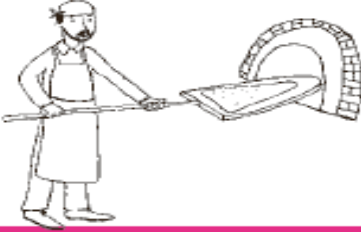

راننده تاکسی



	✖		آتش نشانی
✖			نانوا
	✖		پلیس راهنمایی
✖			نچار
	✖		راننده تاکسی