

کتاب کار ریاضی علوی

علوی

مدارس هزاره سوم

تهیه و تنظیم: هانیه میرجهان

صفحات ۸ تا ۱۱





۱. شکل‌هایی که تصویر داخل آن‌ها شبیه است، به هم وصل کن. در دو جای خالی هم همین کار را انجام بده. ۱۰

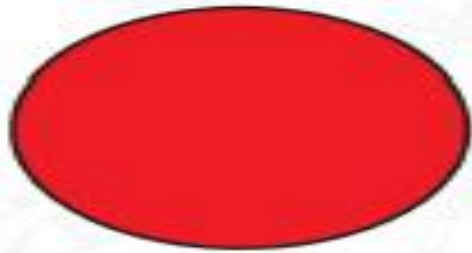
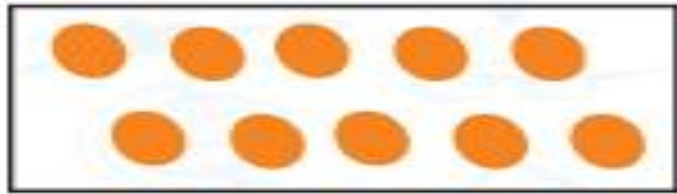
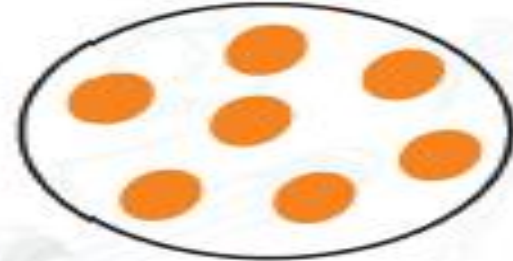



۱. شکل‌هایی که تصویر داخل آن‌ها شبیه است، به هم وصل کن. در دو جای خالی هم همین کار را انجام بده. ۱۰

The image contains the following shapes and patterns:

- A rectangle with diagonal orange lines.
- A pentagon with horizontal orange lines.
- A circle with six orange dots.
- A rectangle with two rows of five orange dots.
- A solid red triangle.
- A triangle with diagonal orange lines.
- A solid red circle.
- A white pentagon.
- A white parallelogram with horizontal orange lines.
- A white pentagon.
- A white parallelogram.
- A solid red triangle.
- A solid red circle.

Connections shown:

- Red triangle (top center) to Triangle with diagonal lines (middle right).
- Rectangle with diagonal lines (top left) to Rectangle with horizontal lines (middle right).
- Circle with orange dots (top right) to Rectangle with orange dots (middle left).
- Red circle (bottom left) to Red circle (bottom left).
- White pentagon (middle center) to White pentagon (bottom center).
- White parallelogram (middle right) to Red triangle (bottom right).
- Rectangle with orange dots (middle left) to Triangle with diagonal lines (middle right).
- White pentagon (middle center) to Red triangle (bottom right).
- White pentagon (bottom center) to White parallelogram (bottom center).

۲. تعداد شکل‌های هر دسته را با انگشتان خود نشان بده و با توجه به راهنما رنگ بزن.

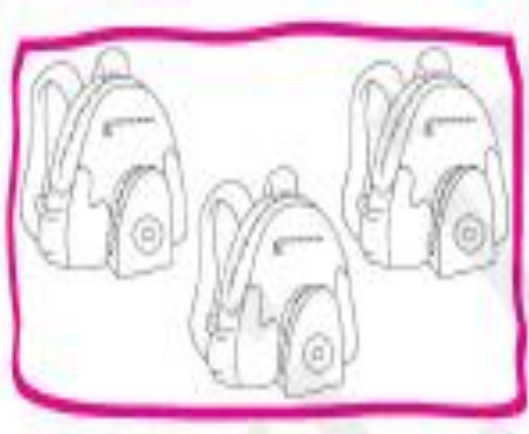
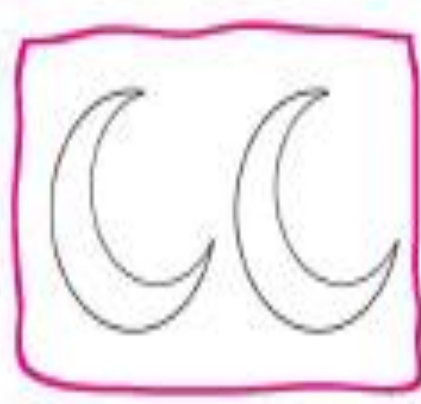
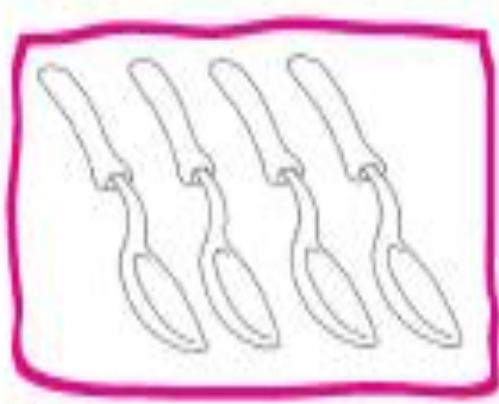
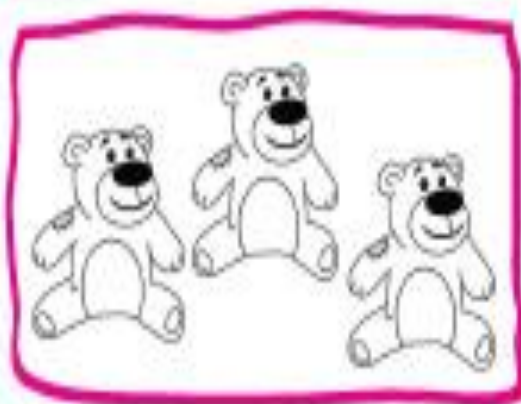

۲. تعداد شکل‌های هر دسته را با انگشتان خود نشان بده و با توجه به راهنما رنگ بزن.

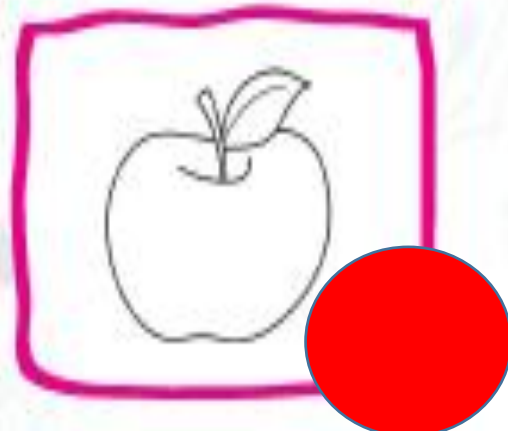
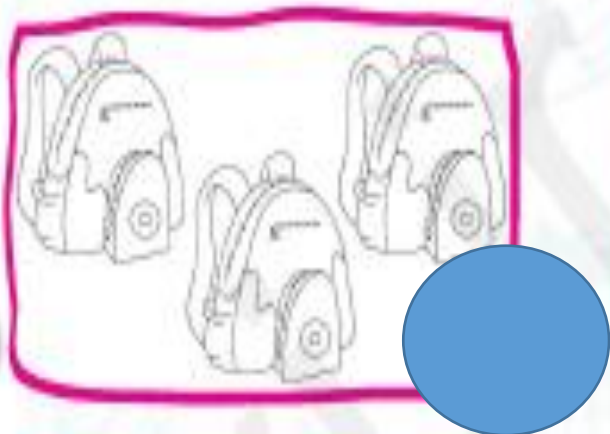
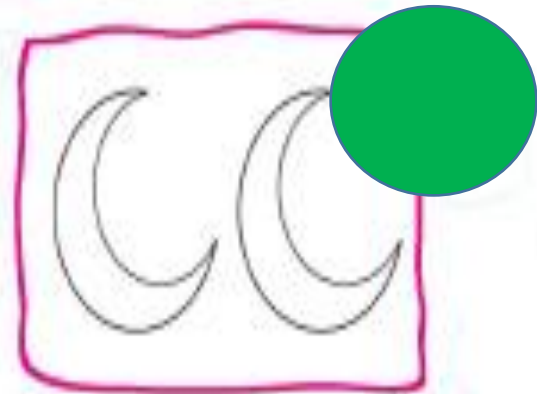
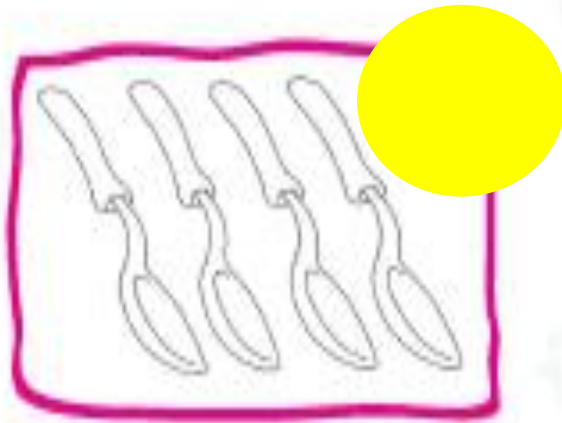
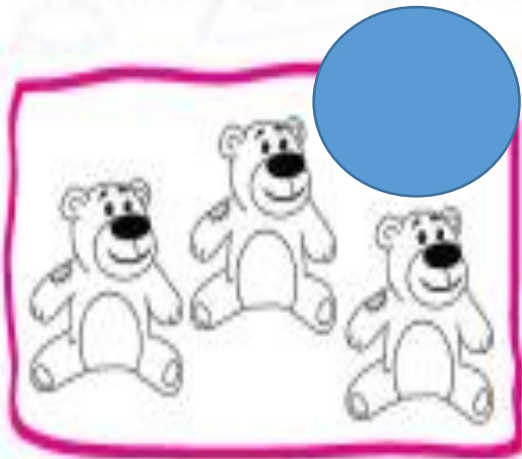

۲. تعداد شکل‌های هر دسته را با انگشتان خود نشان بده و با توجه به راهنما رنگ بزن.

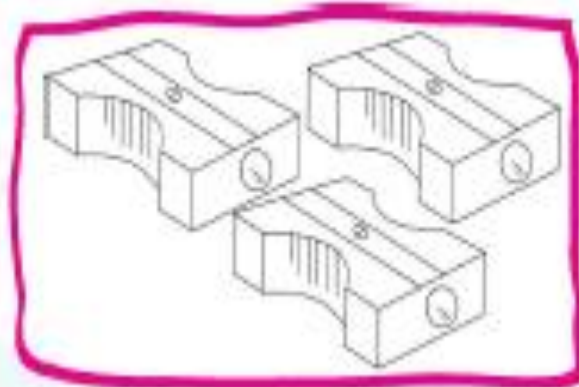
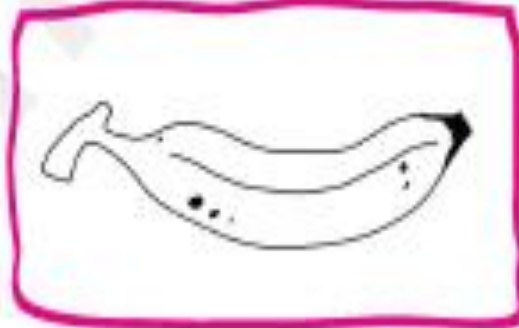
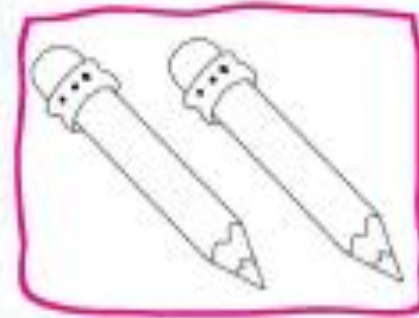
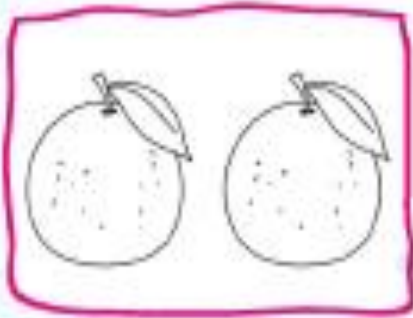

۲. تعداد شکل‌های هر دسته را با انگشتان خود نشان بده و با توجه به راهنما رنگ بزن.

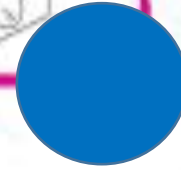
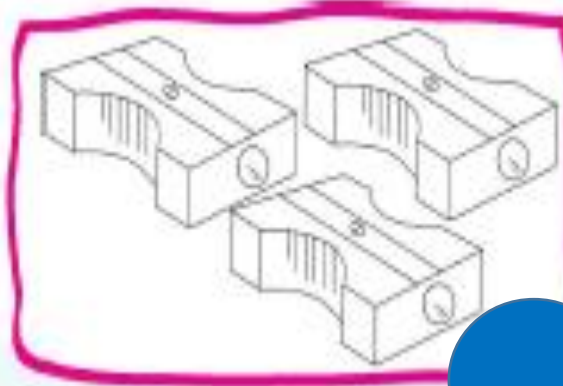
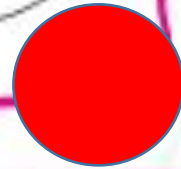
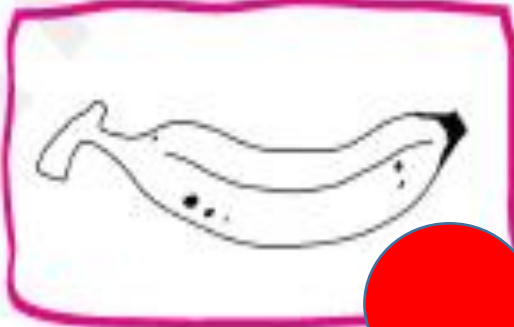
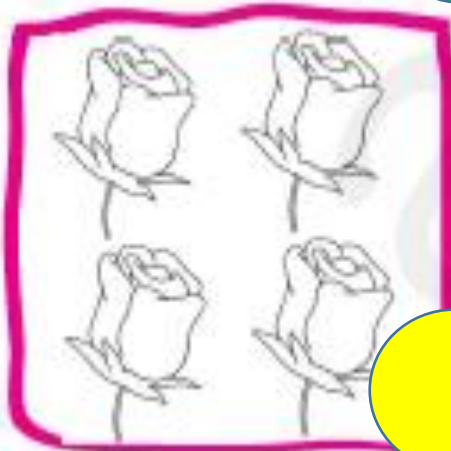
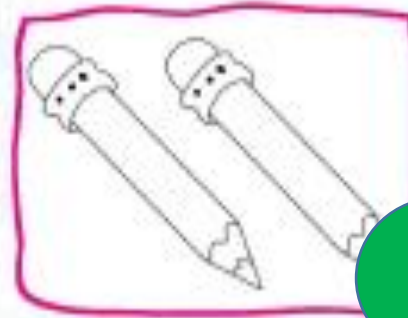
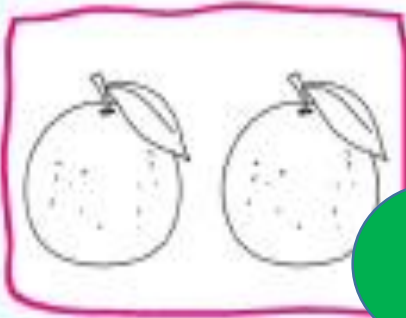

۳. انگشتان هر دست چه عددی را نشان می‌دهد؟ تو هم نشان بده. دستانی که تعداد انگشتان آن‌ها مشابه است را به هم وصل کن.



۳. انگشتان هر دست چه عددی را نشان می‌دهد؟ تو هم نشان بده. دستانی که تعداد انگشتان آن‌ها مشابه است را به هم وصل کن.

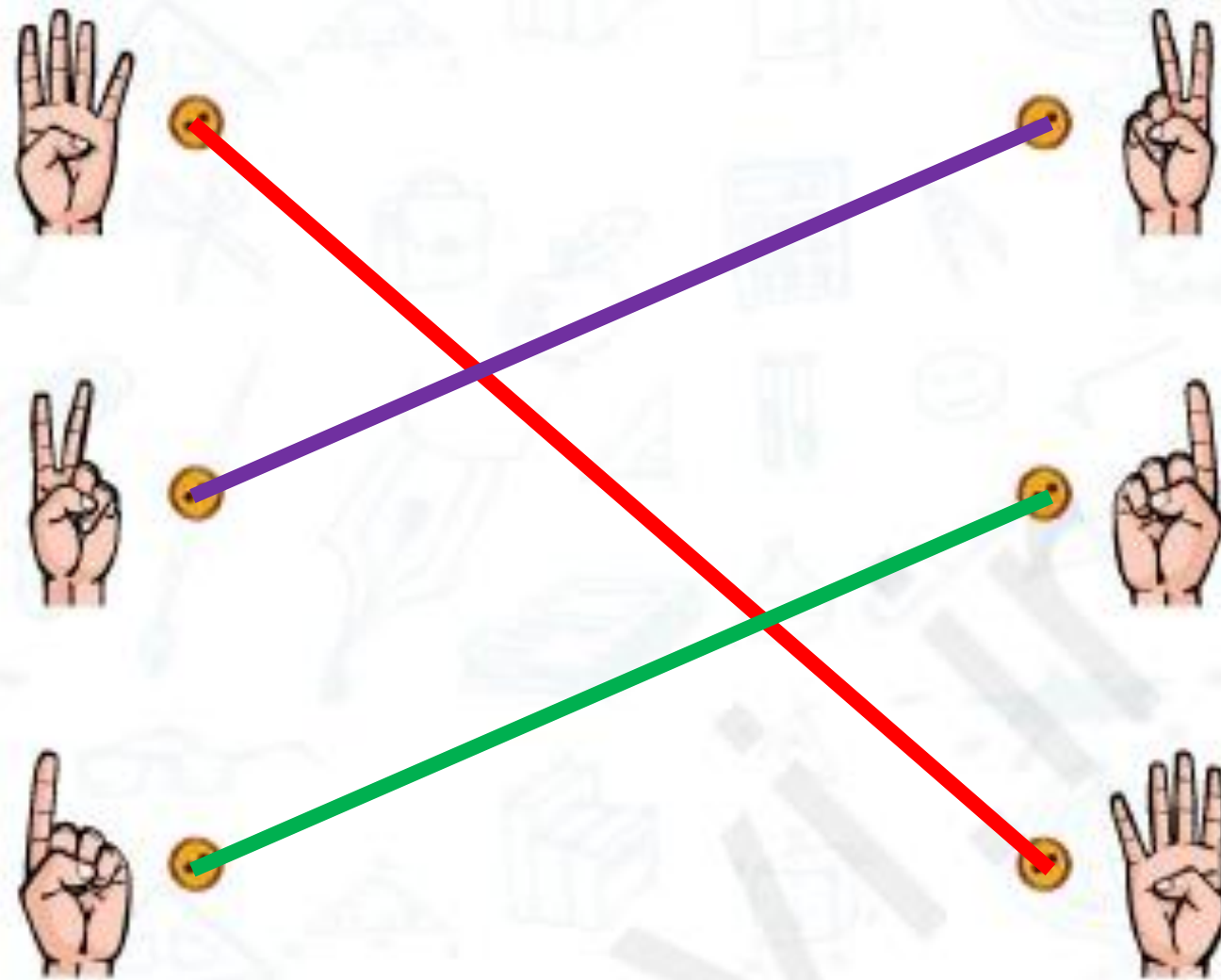

۴. رنگ کردن شکل‌ها را به همان ترتیب ادامه بده.

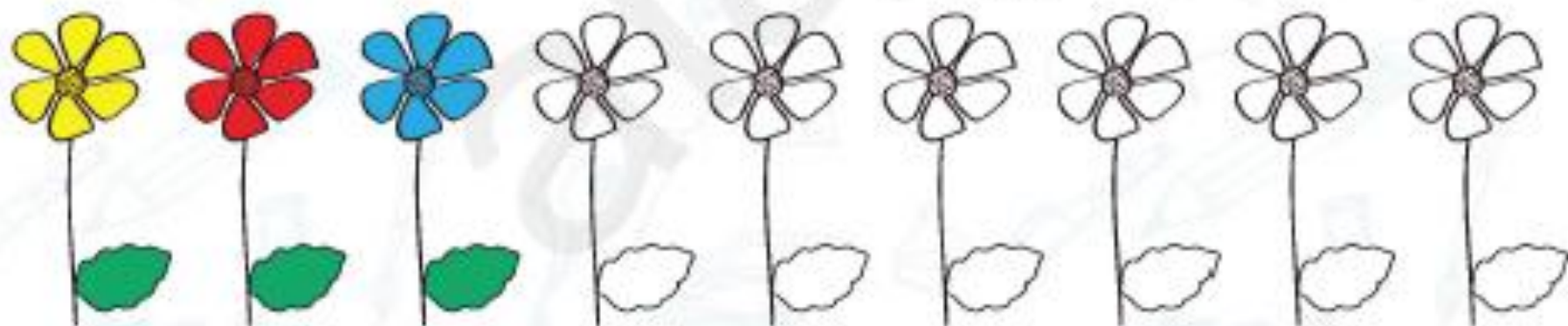

دانش‌آموز بتواند انگشتان خود را مطابق تصویر باز کند.

دانش‌آموز بتواند تعداد مشابه را به هم وصل کند.

دانش‌آموز بتواند الگو را دورک کرده و آن را ادامه دهد.



۴. رنگ کردن شکل‌ها را به همان ترتیب ادامه بده.



دانش‌آموز بتواند انگشتان خود را مطابق تصویر باز کند.

دانش‌آموز بتواند تعداد مشابه را به هم وصل کند.

دانش‌آموز بتواند الگو را دورک کرده و آن را ادامه دهد.



تم اول



۵. درنا و برنا در حال بازی بودند که چند جوجه و مرغ به صف از آنجا عبور کردند.

بعد از هر مرغ دو جوجه بود. درنا به برنا گفت: به نظرت این مرغ و جوجه‌ها با الگوی مشخصی راه می‌روند؟

کدام یک از شکل‌های زیر الگوی حرکت مرغ است؟ الگوی مرغ و جوجه‌ها را با مداد زرد و نارنجی، مشخص کن.



تم اول



۵. درنا و برنا در حال بازی بودند که چند جوجه و مرغ به صف از آنجا عبور کردند.

بعد از هر مرغ دو جوجه بود. درنا به برنا گفت: به نظرت این مرغ و جوجه‌ها با الگوی مشخصی راه می‌روند؟

کدام یک از شکل‌های زیر الگوی حرکت مرغ است؟ الگوی مرغ و جوجه‌ها را با مداد زرد و نارنجی، مشخص کن.

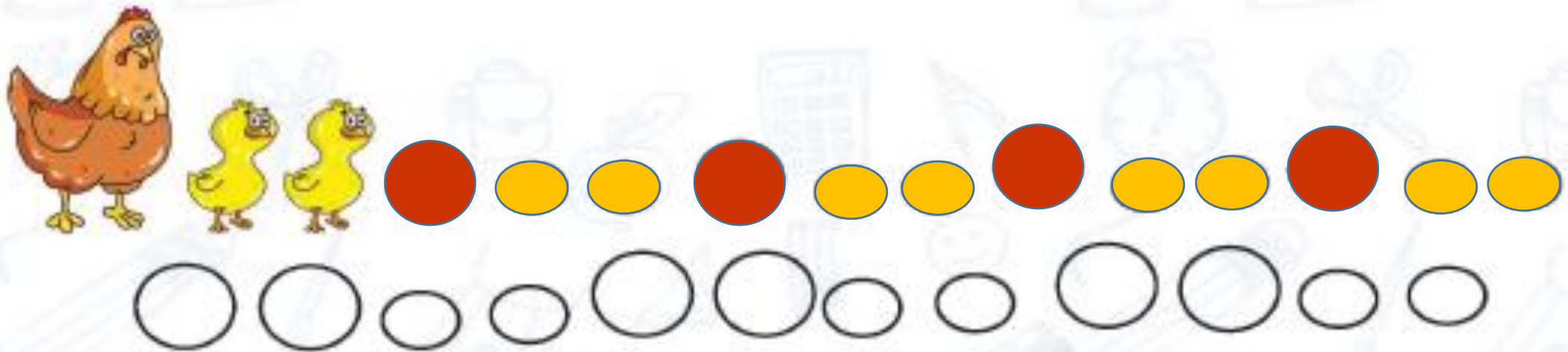

۶. سگ کوچولو گرسنه است به او کمک کن تا زودتر به استخوان برسد. مسیر درست را از طریق یافتن یک الگوی منظم پیدا کن و او را به غذایش برسان. از چند راه می‌توانی سگ را به استخوانش برسانی. هر راه یا مسیر را با یک رنگ مشخص کن.



دانش آموز بتواند الگوی صحیح را کشف کند.
 دانش آموز بتواند الگوی صحیح را با رنگ کردن نشان دهد.



۶. سگ کوچولو گرسنه است به او کمک کن تا زودتر به استخوان برسد. مسیر درست را از طریق یافتن یک الگوی منظم پیدا کن و او را به غذایش برسان. از چند راه می‌توانی سگ را به استخوانش برسانی. هر راه یا مسیر را با یک رنگ مشخص کن.

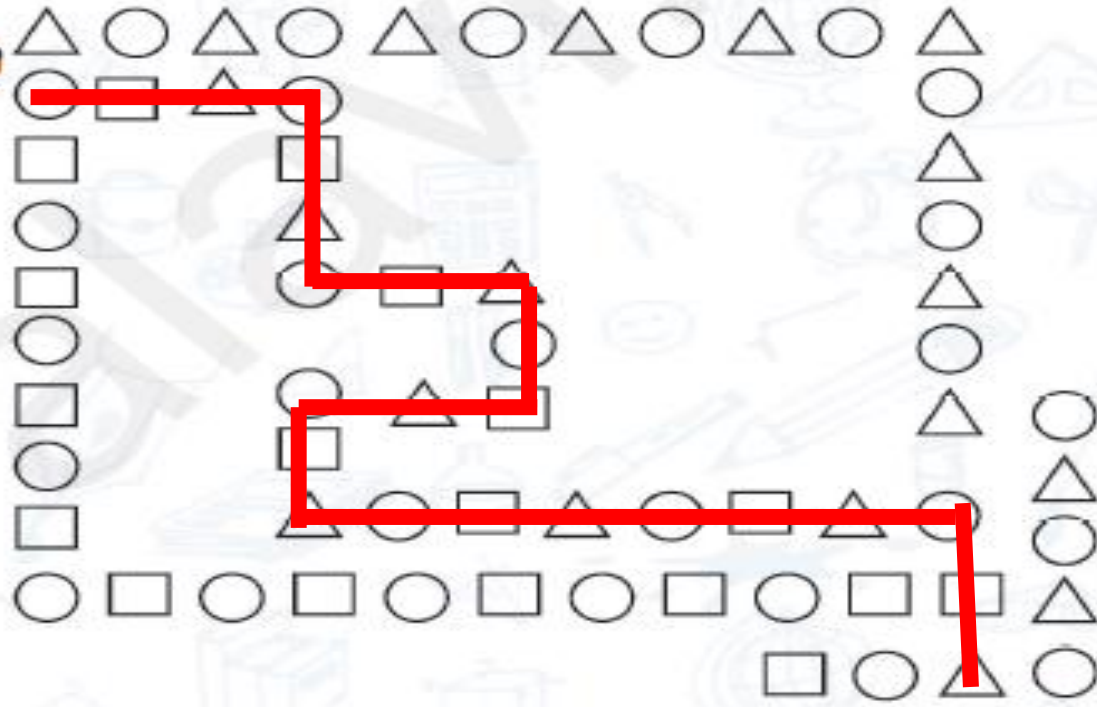

- دانش آموز بتواند الگوی صحیح را کشف کند.
- دانش آموز بتواند الگوی صحیح را با رنگ کردن نشان دهد.



خسته نباشی

